

WIADOMOŚĆ OD REXAIR

Firma REXAIR sprzedaje urządzenia Rainbow wyłącznie niezależnym Autoryzowanym Dystrybutorom mającym doświadczenie w bezpośredniej sprzedaży w domu klienta. Jako, że Firma Rexair nie sprzedaje swoich produktów za pośrednictwem reklamy, informacja o ich istnieniu dociera do odbiorców właśnie dzięki pracy tysięcy bezpośrednich sprzedawców, którzy dzięki domowym pokazom wywołują zainteresowanie urządzeniami Rainbow w swoim otoczeniu. Niezależni Autoryzowani Dystrybutorzy, są całkowicie odpowiedzialni za zgodną z prawem dystrybucję oraz serwis techniczny urządzeń Rainbow. Sprzedawcy są bezpośrednio lub pośrednio (dzięki pod-dystrybutorom) podporządkowani Niezależnym Autoryzowanym Dystrybutorom.

Poza tym Rexair wymaga, aby każdy Autoryzowany Dystrybutor zapewnił swoim klientom serwis za pośrednictwem własnych punktów obsługi serwisowej lub też za pośrednictwem niezależnych, odpowiedzialnych asystentów Rexair w miejscu sprzedaży czy też pod-dystrybutorów i ich niezależnych sprzedawców.

Zaleca się zachowanie adresu sprzedawcy lub dystrybutora, od którego zakupione zostało urządzenie Rainbow. Zaleca się również nawiązanie kontaktu z w/w w celu otrzymania porad dotyczących konserwacji, gwarancji, serwisu Rainbow oraz informacji o najbliższym punkcie serwisowym.

Firma Rexair stawia wysokie wymagania swoim bezpośrednim klientom, tj. Autoryzowanym Dystrybutorom. Nie istnieją jednak żadne stosunki prawne między Rexair a dalszymi niezależnymi sprzedawcami, którzy zakupują Urządzenie bezpośrednio lub pośrednio od Autoryzowanego Dystrybutora. Firma może wyłącznie starać się zaradzić skargom klientów oddziaływując za pośrednictwem Autoryzowanego Dystrybutora. Firma Rexair zobowiązuje Autoryzowanych Dystrybutorów do brania wszelkiej odpowiedzialności za oświadczenia i działania ich niezależnych sprzedawców, które mogłyby być powodem skarg któregoś z klientów.

W przypadku powstania jakichkolwiek problemów lub pytań dotyczących powyżej omówionych zagadnień, należy najpierw skontaktować się z dystrybutorem lub sprzedawcą, od którego zakupiony został Rainbow. W przypadku trudności z ich znalezieniem, należy skontaktować się z Działem Obsługi Klientów firmy Rexair pod adresem podanym niżej i koniecznie załączyć numer seryjny swojego modelu Rainbow. Dział natychmiast prześle nazwisko, adres i telefon Autoryzowanego Dystrybutora w okolicy. W przypadku nieotrzymania pomocy od Autoryzowanego Dystrybutora, należy skontaktować się z nami natychmiast. Wszyscy Autoryzowani Dystrybutorzy znają swoje obowiązki.

W celu uzyskania dalszych informacji lub serwisu technicznego prosimy o kontakt pisemny na adres: Rexair, 50 W. Big Beaver Road, Suite 350, Troy, Michigan 48084 U.S.A. tel. (248) 643-7676. Można też odwiedzić stronę internetową Rexair pod adresem:

<http://www.RainbowSystem.com>

Firma Rexair udziela swoim Autoryzowanym Dystrybutorom i wyłącznie im, czteroletniej gwarancji na piśmie na produkowaną przez siebie szczotkę elektryczną. Gwarancja ta nie obejmuje zużycia szczotki wynikającego z jej normalnego użycia. Pomimo, że firma Rexair jako producent nie ma bezpośredniego kontaktu z klientami, ani też nie udziela im gwarancji na piśmie, przepisy prawne obowiązują wszystkich producentów produktów konsumpcyjnych. Produkty te muszą być bez usterek i ogólnie spełniać cele, dla których zostały wyprodukowane. Firma Rexair spełnia te domniemane gwarancje dotyczące sprzedawalności i przydatności produktów. Ponadto firma Rexair zobowiązuje każdego ze swoich Autoryzowanych Dystrybutorów do zapewnienia swoim klientom świadczeń ujętych w gwarancji Rexair dla Dystrybutorów w formie gwarancji własnej wystawianej klientom przez Autoryzowanych Dystrybutorów.

Firma Rexair sprzedaje urządzenie Rainbow niezależnym autoryzowanym dystrybutorom, którzy dokonują odsprzedaży wyłącznie podczas pokazów w domach klientów. Zabrania się jakiegokolwiek innej sprzedaży. Produkt Rainbow nabyty w inny sposób sprzedaży nie jest objęty autoryzowanymi gwarancjami.

Elektryczna Szczotka Podręcznik dla Użytkownika

Elektryczna Szczotka Podręcznik dla Użytkownika e SERIES

Przed użyciem urządzenia zaleca się dokładne zapoznanie się z wszelkimi niżej podanymi instrukcjami.

SPIS TREŚCI

Podstawowe Normy Bezpieczeństwa	2
Używanie Szczotki Elektrycznej	3
Elektroważ	4
Wymiana Zużytego Paska Napędowego.....	5
Rozwiązywanie Problemów	6
Wiadomość od Rexair / Gwarancja na Piśmie	Tylna Okładka

NUMER OCHRONY PRAW KLIENTA

Zgodnie z Programem Ochrony praw Klienta firmy Rexair, każda nowa Szczotka Elektryczna Rainbow po przeprowadzeniu kolaudacji działu Kontroli Jakości Zakładu otrzymuje swój Numer Seryjny Obsługi klienta. Numer ten pomaga ustalić:

1. Numer Identyfikacyjny Klienta;
2. Gwarancję Dystrybutora;
3. Dowód przeprowadzenia kontroli jakości;
4. Zapewnienie o tym, że urządzenie jest „fabrycznie nowe”.

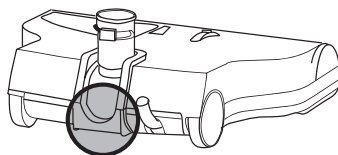

Dla dobra klienta zaleca się sprawdzenie, czy numer seryjny umieszczony jest na Szczotce Elektrycznej Rainbow, zgodnie z zamieszczonym powyżej schematem. Żadna nowa Szczotka Elektryczna nie może zostać sprzedana bez takiego numeru. W razie braku numeru Szczotki Elektrycznej Rainbow firma Rexair nie ponosi odpowiedzialności za pochodzenie, wiek i stan urządzenia. W takim wypadku klient proszony jest o kontakt telefoniczny z serwisem obsługi klienta firmy Rexair, numer (248)643-7222, wysłanie faksu na numer (248) 643-7676 lub o kontakt pisemny na adres Rexair, 50 W. Big Beaver Road, Suite 350, Troy, Michigan 48084 U.S.A.

Dla własnej wygody klient proszony jest o wpisanie numeru seryjnego w miejsce podane poniżej oraz o jego zachowanie celem ewentualnej konsultacji.

Odwiedź witrynę Rexair w sieci Web: <http://www.RainbowSystem.com>



Autoryzowany Dystrybutor Rainbow (Pismem Drukowanym)

Nazwisko: _____

Adres: _____

Telefon: _____

Podpis Sprzedawcy: _____

Numer seryjny: _____

Konfiguracja Systemu Czyszczenia Rainbow® oraz oznaczenia Rainbow®, RainbowMate® i Rexair® są zastrzeżonymi znakami firmy Rexair, Troy, Michigan U.S.A

PROBLEM	EWENTUALNA PRZYCZYNA	MOŻLIWE ROZWIĄZANIE
Silnik nie obraca się.	Nie włączony wyłącznik na uchwycie.	Wcisnąć przycisk na uchwycie węża pod napięciem.
	Brak połączenia elektrycznego ze złączem węża.	Wykonać połączenie elektryczne złącza węża.
Silnik pracuje, lecz szczotka nie obraca się.	Automatyczny ochronnik regulacji silnika wyłączył się samoczynnie.	Wykonać połączenie elektryczne uchwytu węża.
	Włączył się wyłącznik automatyczny.	Wyłączyć Rainbow na dwie sekundy. Włącz Rainbow ponownie.
Szczotka zablokowana (Nie może być obracana ręcznie).	Pęknięty/przerwany pasek.	Wyłączyć urządzenie (wyjąć wtyczkę); Zdjąć płytę i skontrolować czy szczotka obraca się bez oporów; Wymienić pasek.
	Obcy przedmiot zaklinowane we wnęce szczotki.	Wyłączyć z prądu; Wyjąć płytę podłogową; Usunąć obcy przedmiot ciało; Sprawdzić czy szczotka swobodnie się obraca.
Szczotka Elektryczna nie działa dobrze.	Zużyte łożysko.	Wymienić zespół szczotki i łożysko za pośrednictwem Dystrybutora.
	Zatkana komora powietrza.	Wyjąć wtyczkę z gniazdka; Zdjąć płytę; Wyczyścić komorę powietrza; Sprawdzić czy przegub obrotowy nie jest zatkany.
	Zatkana sztywna metalowa rura lub wąż.	Wyłączyć z prądu; Usunąć ewentualne przedmioty obce zatykające rury; Podłączyć do Rainbow; Sprawdzić czy powietrze przechodzi swobodnie przez giętka rurę.
	Szczecina szczotki nie dotyka wykładziny/dywanu.	Upewnij się, że dolna płytka jest umieszczona całkowicie na miejscu przed zatrzaśnięciem; Wymień szczotkę jeżeli szczecina jest bardzo zużyta.
	Niepoprawna regulacja wysokości.	Uregulować na odpowiednią wysokość.

ROZWIĄZYWANIE PROBLEMÓW

Niniejsze urządzenie Rainbow zostało poddane kompletnym próbom i kontrolom w fabryce. Jeśli jednak w czasie eksploatacji zaistniałby problem niedużej wagi, podajemy listę procedur, które mogą być pomocne przy poszukiwaniu usterki oraz jej eliminacji.

Jeżeli wyżej wymienione rozwiązania nie przyniosą satysfakcjonujących klienta rezultatów, należy zwrócić się do Autoryzowanego Dystrybutora Firmy Rainbow.

WYMIANA ZUŻYTEGO PASKA NAPĘDOWEGO

UWAGA:
Podczas serwisu
urządzenie należy
zawsze wyłączyć
z prądu.

UWAGA:
Skontaktować się
z miejscowym
dystrybutorem
urządzenia Rainbow
celem zakupu
nowego paska do
Szczotki Elektrycznej.
Nowy pasek
przechowywać
we wgłębieniu
przeznaczonym na
pasek zamienny pod
osłoną wałka.

- 1 UWAGA: Podczas serwisu urządzenie należy zawsze wyłączyć z prądu.** Odwróć szczotkę elektryczną do góry nogami. Przy pomocy płaskiego śrubokrętu lub monety przekręć łącznik o jedną czwartą obrotu w lewo (przeciwnie do wskazówek zegara). Zdejmij dolną pokrywę chwytając za zatrzaski.
- 2 Włożyć palec pod przykrywą paska w pobliżu wałka ze szczotką.** Zdjąć przykrywą z paska przekręcając do tyłu w kierunku sztywnego odcinka metalowej rury.
- 3 Aby wyjąć wałek ze szczotką, chwycić obie jej końcówki i wyciągnąć z rowków wnętrza szczotki.** Zdjąć zużyty lub pęknięty pasek z wałka i wału silnika.
- 4 Założyć nowy pasek wokół koła pasowego na środku wałka szczotki.** Ustawić wałek ponad zespołem w taki sposób, aby rowek wskaźnika znalazł się jak najbliżej wgłębienia przeznaczonego na pasek zamienny i tak aby pasek zwisał z wałka szczotki w pobliżu wału silnika.
- 5 Z paskiem owiniętym na wale silnika i na kole pasowym po środku wałka szczotki ustawić końcówki wałka szczotki na prowadnicach znajdujących się na zewnętrznych krawędziach Szczotki Elektrycznej.** Obydwoma rękami przesunąć wałek szczotki po prowadnicach w kierunku przedniej części zespołu, aż do ich osadzenia na rowkach. Ręcznie przekręcić wałek szczotki aż do ułożenia się paska na środku koła pasowego na wałku szczotki.
- 6 Przekręcić przykrywą pasa do przodu i przycisnąć, zamykając w ten sposób urządzenie.**
- 7 Ustaw osłonę wałka nad urządzeniem.** Zatrzaśnij w miejscu krawędź dolnej podkładki w urządzeniu i obróć łącznik o jedną czwartą obrotu w prawo (zgodnie ze wskazówkami zegara) aż „zaskoczy”.

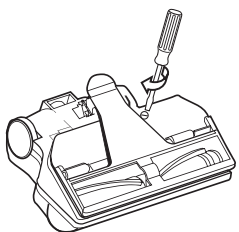
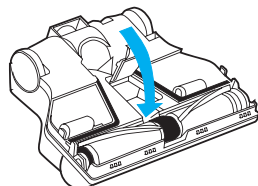
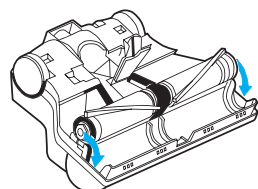
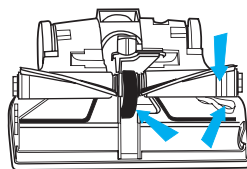
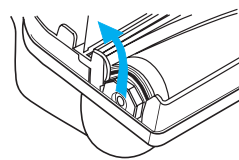
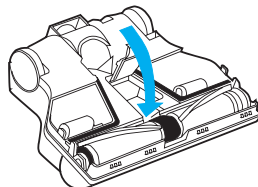
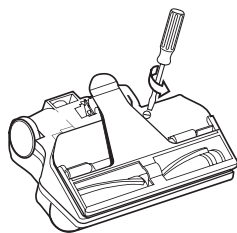

OSTRZEŻENIE

ABY ZMNIJSZYĆ RYZYKO POŻARU, PORAŻENIA PRĄDEM LUB SKALECZENIA:

- Zachować szczególny nadzór w czasie obsługi urządzenia przez dzieci lub w ich pobliżu. Zabrania się używania urządzenia Rainbow czy Szczotki Elektrycznej do zabawy lub bez nadzoru.
- W czasie, kiedy Rainbow nie jest używany wyjąć wtyczkę z gniazdka. Przed wykonaniem tej czynności wyłączyć wyłącznik główny. Przed wyjęciem wtyczki z gniazdka chwycić ją w dłoń, w ten sposób uniknie się uszkodzenia kabla elektrycznego, wtyczki, biegunów wtyczki lub gniazdka. Nie ciągnąć ani nie przemieszczać urządzenia za pomocą kabla/przewodu, nie używać go jako uchwytu, nie wciskać przewodu między drzwi a próg, nie ciągnąć przewodu ani nie przemieszczać go wzdłuż ostrych krawędzi czy narożników. Nie kłaść na nim żadnych urządzeń. Trzymać z daleka od powierzchni ocieplanych. Nie używać uszkodzonego przewodu ani wtyczki.
- Nie pozostawiać urządzenia z wtyczką w gniazdku. Wyjąć wtyczkę Rainbow z gniazdka, kiedy urządzenie nie jest używane oraz przed wykonaniem czynności konserwacyjnych.
- Jeżeli Rainbow lub Szczotka Elektryczna są w złym stanie, nie włączać ich. Jeśli Rainbow lub Szczotka Elektryczna nie funkcjonują tak jak powinny, zostały upuszczone, uszkodzone, pozostawione na otwartym powietrzu, lub wpadły do wody, należy zwrócić je do Dystrybutora Rainbow.
- Nie próbować czyścić urządzenia ani nie przetykać węża przed uprzednim wyłączeniem urządzenia Rainbow i wyjęciem wtyczki z gniazdka.
- Nie włączać urządzenia do gniazdka urządzeń żarowych, ani też nie używać ewentualnych przedłużaczy.
- Celem uniknięcia możliwości wybuchu pożaru lub eksplozji nie używać Szczotki Elektrycznej w miejscach gdzie obecne są łatwopalne i/lub wybuchowe opary lub pyły wybuchowe. Niektóre płyny czyszczące mogą wytwarzać takie opary. Przed zastosowaniem odkurzacza miejsca, w których zostały użyte płynne łatwopalne środki czyszczące powinny być całkowicie wysuszone i dobrze przewietrzane. Nie używać urządzenia Rainbow, Szczotki Elektrycznej do przetrwania/przeczyszczenia kanalizacji. Gdyby gaz z kanalizacji dostał się do urządzenia Rainbow mogłyby on spowodować wybuch.
- Nigdy nie dotykać jednocześnie jedną ręką metalowego zlewu ani rury zimnej lub ciepłej wody, a drugą metalowych części lub jakiegokolwiek aparatury elektrycznej, świetlnej lub wyłącznika. Ciało ludzkie jest świetnym przewodnikiem elektryczności, mogłoby więc zamknąć obwód elektryczny w kierunku ziemi. Ponadto mokre powierzchnie skóry zwiększają znacznie to niebezpieczeństwo. Nie dotykać wtyczki ani aparatury elektrycznej mokrymi rękami.
- a) Nie wkładać żadnych przedmiotów do urządzenia. Nie używać, jeśli jakikolwiek otwór jest zablokowany; Utrzymywać w czystości i z dala od włosów, pyłów i wszystkiego, co mogłoby utrudnić przepływ powietrza; b) Włosy, luźna odzież, palce oraz wszystkie pozostałe części ciała trzymać z dala od otworów i ruchomych części urządzenia; c) Zachować szczególną ostrożność w czasie czyszczenia schodów.
- Przewody elektryczne gniazdowe typu Y musi wymienić Autoryzowany Dystrybutor Rainbow. Jeżeli przewód jest uszkodzony, wyłącz odkurzacz Rainbow i wyłącz urządzenie z prądu.
- Nie czyścić niczego, co się pali lub, co dymi, jak papierosy, zapalniczki lub gorący popiół. Nie używać do czyszczenia płynów łatwopalnych lub palnych takich jak benzyna, ani w miejscach, gdzie takie płyny mogłyby występować.
- Urządzenie zaopatrzone jest w tzw. podwójną izolację. Stosować wyłącznie oryginalne części zamienne. Proszę zwrócić uwagę na instrukcję dotyczącą Naprawy Podwójnie - izolowanych urządzeń znajdującej się w Przewodniku Właściciela Rainbow.
- Szczotka Elektryczna zaopatrzona jest w szczotkę obrotową o dużej mocy. Celem uniknięcia uszkodzeń ciała Szczotka Elektryczna nie powinna znajdować się w pobliżu luźnych ubrań, kosztowności, włosów i innych części ciała w czasie, gdy urządzenie włączone jest do gniazdka elektrycznego. Szczotka elektryczna NIE chroni przed obrażeniami ciała lub uszkodzeniem przedmiotów w wyniku kontaktu z obracającą się szczotką.
- OSTRZEŻENIE: W wężu znajdują się przewody elektryczne. Aby zmniejszyć ryzyko porażenia prądem elektrycznym: Nie zanurzać w płynie. Nie używać, ani nie naprawiać uszkodzonego węża. Stosować wyłącznie na dywanie zwilżonym w procesie czyszczenia.**
- WAŻNE: Elektrowąż zawiera przewody elektryczne i dlatego powinien być regularnie kontrolowany. Nie używać elektrowęża uszkodzonego, przeciętego lub przebitego. Unikać zbierania ostrych przedmiotów. Nie używać do zbierania wody. Nie zanurzać w wodzie celem umycia urządzenia. Zawsze wyłączyć urządzenie tak przed podłączeniem, jak i rozłączeniem, zarówno węża, jak i Szczotki Elektrycznej.**

PODSTAWOWE NORMY BEZPIECZEŃSTWA

Przed użyciem urządzenia zaleca się dokładne zapoznanie się z wszelkimi niżej podanymi instrukcjami. Urządzenie Rainbow należy stosować wyłącznie do celów, dla których zostało ono zaprojektowane (zgodnie z załączoną instrukcją). Zastosowanie akcesoriów nie zalecanych, przez firmę Rexair może być niebezpieczne.

Zawsze przestrzegać w/w PODSTAWOWYCH NORM BEZPIECZEŃSTWA.

ZACHOWAĆ INSTRUKCJĘ

TYLKO I WYŁĄCZNIE DO UŻYTKU DOMOWEGO

UŻYWANIE SZCZOTKI ELEKTRYCZNEJ

Stosować Power Nozzle i RainbowMate tylko do czyszczenia na sucho. Aby uniknąć ryzyka porażenia prądem elektrycznym, nie należy NIGDY stosować Power Nozzle lub RainbowMate do wchłaniania wody lub jakichkolwiek innych płynów.

SKŁADANIE ELEMENTÓW SZCZOTKI ELEKTRYCZNEJ:

- 1 Wsunąć rurę prostą w obrotowy przegub szczotki elektrycznej.
- 2 Wcisnąć przewód elektryczny w listwę prowadnicy przewodu wzdłuż prostego odcinka rury.
- 3 Pozostawić nieco luzu w dolnej części przewodu w miejscu łączenia rury z przegubem obrotowym, celem umożliwienia podnoszenia i opuszczania uchwytu rękojeści.

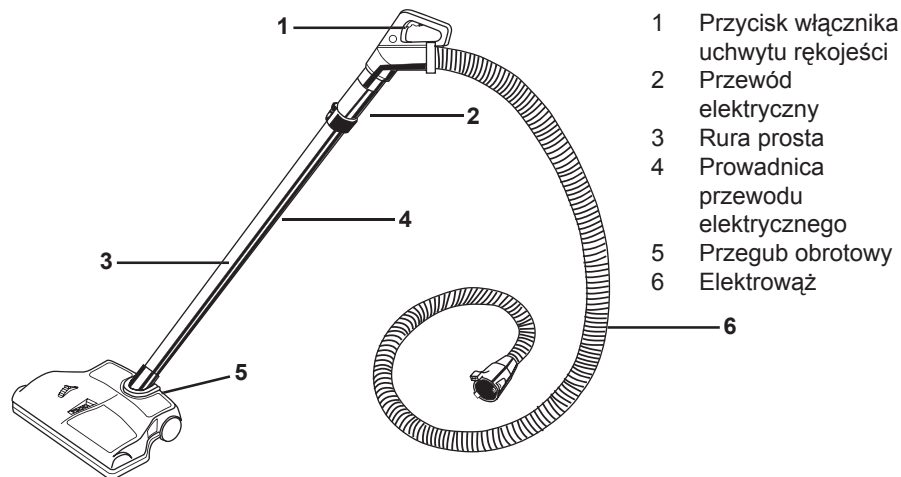

1 URUCHAMIANIE SZCZOTKI ELEKTRYCZNEJ:

Ująć Szczotkę Elektryczną za uchwyt rękojeści pod wygodnym kątem. Nacisnąć przycisk włącznika i prowadzić Szczotkę powoli w przód oraz w tył regularnymi i spokojnymi ruchami. Resztę pracy pozostawić Szczotce Elektrycznej i Rainbow.

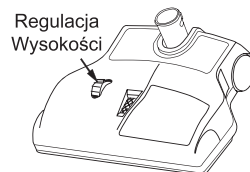

REGULACJA WYSOKOŚCI SZCZOTKI ELEKTRYCZNEJ:

Dla zaspokojenia wszelkich wymogów czyszczenia wykładzin i dywanów Szczotka Elektryczna może być ustawiana na odpowiednią wysokość. Regulacja WYSOKOŚCI następuje poprzez przekręcenie rolki umieszczonej w górnej części obudowy Szczotki Elektrycznej. Rolka posiada trzystopniową regulację ustawianą w zależności od rodzaju dywanów i wykładzin.

NISKA: Dla większości wykładzin i dywanów.

ŚREDNIA: Dla wykładzin o gęstym splocie, na których Szczotka Elektryczna wolniej się przesuwa.

WYSOKA: Dla wykładzin o bardzo wysokim włosiu oraz dla specjalnych zastosowań.

2 BLOKOWANIE RURY PROSTEJ SZCZOTKI ELEKTRYCZNEJ W POZYCJI PIONOWEJ:

Celem zablokowania rury prostej Szczotki Elektrycznej w pozycji pionowej, postawić delikatnie lewą stopę na obudowie Szczotki Elektrycznej w pobliżu przegubu. Chwycić rurę prostą i pchnąć w przód aż do zablokowania. W celu odblokowania rury prostej wykonać te same czynności w odwrotnej kolejności.

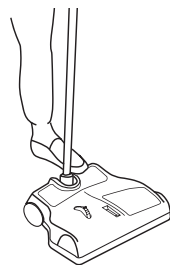

- 1 **MONTAŻ RURY PROSTEJ Z UCHWYTEM RĘKOJEŚCI ELEKTROWĘŻA:** Wcisnąć krótką metalową rurkę uchwytu rękojeści elektrowęża w długą rurę prostą wzdłuż prowadnicy. Ustawić zatrzask rurki uchwytu rękojeści w taki sposób, aby nastąpiło zatrzaśnięcie w otworze rury prostej długiej.

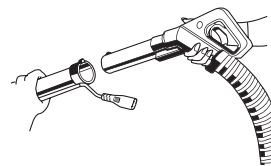

- 2 **WYKONANIE POŁĄCZENIA ELEKTRYCZNEGO:** Trzymając elektroważ (nie wciskać wyłącznika znajdującego się na uchwycie Rainbow) umieścić wtyczkę przewodu elektrycznego w gnieździe uchwytu rękojeści elektrowęża.

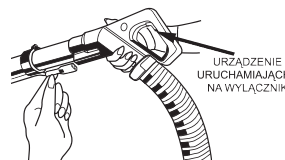

- 3 **PODŁĄCZANIE ELEKTROWĘŻA DO RAINBOW:** Zamontować łącznik z zatrzaskami i gniazdem wtykowym elektrowęża do otworu wlotowego Rainbow (jednocześnie podnosząc klapkę zasłaniającą gniazdo zasilające). Podłączenie jest zakończone charakterystycznym „kliknięciem” dwóch zatrzasków.

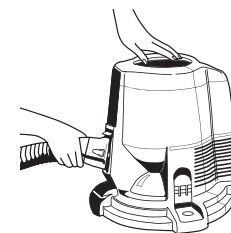

- 4 **WŁĄCZENIE NAPIĘCIA DO SZCZOTKI ELEKTRYCZNEJ:** Po wykonaniu połączeń elektrycznych wyłącznik główny Rainbow ustawiony na pozycję „wysokie obroty” (>>) uruchomi urządzenie Rainbow jednocześnie zasilając Szczotkę Elektryczną. Sam zespół mocy nie uruchomi jednak napędu Szczotki Elektrycznej. Aby Szczotka Elektryczna mogła działać konieczne jest włączenie przycisku włącznika w uchwycie rękojeści elektrowęża.

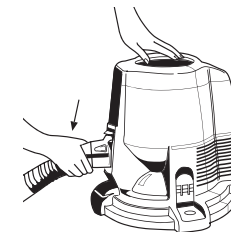

- 5 **URUCHAMIANIE RAINBOW I SZCZOTKI ELEKTRYCZNEJ:** Podłączyć przewód elektryczny Rainbow do gniazdka prądu w ścianie. Przetawić włącznik główny do przodu na pozycję „wysokie obroty” (>>). Należy używać tego ustawienia do normalnego czyszczenia wykładzin i dywanów. Aby wyłączyć Rainbow należy przestawić wyłącznik na pozycję „wyłącz” (O). Aby wyjąć elektroważ z urządzenia Rainbow należy ścisnąć boczne zatrzaski łącznika i pociągając wyjąć elektroważ z otworu wlotowego.

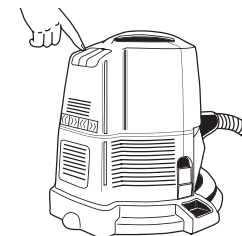

UWAGI DOTYCZĄCE KONSERWACJI: PRZECZYTAĆ BARDZO UWAŻNIE.

Wydajność nowego urządzenia zależy w dużej mierze od konserwacji domowej. Instrukcje dostarczone w niniejszej publikacji pozwalają na wykonywanie prostej konserwacji w domu klienta. Celem uzyskania satysfakcjonującej klienta trwałości urządzenia należy dokładnie przeczytać zasady zawarte w niniejszej instrukcji oraz trzymać je zawsze pod ręką celem ułatwienia konsultacji.

- Nigdy nie zbierać/nie odkurzać urządzeniem Rainbow przedmiotów ostrych lub twardych. Przedmioty, takie jak szpilki, spinki do włosów, pluskiewki kreślarskie, kredki i odłamki czy kawałki ołówka mogą uszkodzić rolkę szczotki lub też spowodować pęknięcie paska.
- **NIE SMAROWAĆ SILNIKA.**
- Silnik jest typu samosmarowego.
- Używać Szczotki Elektrycznej wyłącznie do czyszczenia wykładzin i dywanów o dużych rozmiarach.
- **NIE UŻYWAĆ NA PODŁOGACH ZNAJDUJĄCYCH SIĘ NA WOLNYM POWIETRZU ANI NA POWIERZCHNIACH WYKONANYCH Z TWARDEGO DREWNA.**
- Używać wyłącznie na powierzchniach suchych. Nie używać na zewnątrz ani na powierzchniach mokrych.

ELEKTROWAŻ

OSTRZEŻENIE: W węzu znajdują się przewody elektryczne. Aby zmniejszyć ryzyko porażenia prądem elektrycznym: Nie zanurzać w płynie. Nie używać, ani nie naprawiać uszkodzonego węza. Stosować wyłącznie na dywanie zwilżonym w procesie czyszczenia.